



# CATALOGUE

[www.vicostone.com](http://www.vicostone.com)

# TROPICAL FLOW *Series*

Miền nhiệt đới, nơi khí hậu ẩm áp và mưa nhiều, nuôi dưỡng những mạch nguồn quan trọng của sự sống. Tuy nhiên, sự thu hẹp và biến mất của những dòng chảy quan trọng này đang đẩy lên mỗi lo ngại cho môi trường và sức khỏe con người.

Với mong muốn gìn giữ và tôn vinh vẻ đẹp của các dòng chảy nhiệt đới, Vicostone sáng tạo nên Bộ sưu tập "Tropical Flow", mang vẻ đẹp căng tràn sức sống của các dòng chảy tự nhiên vào mọi không gian, và khơi gợi cảm hứng cho một cuộc sống xanh, vững bền.



VICOSTONE®

BQ6716 Vitoria Regia™

VICOSTONE®

BQ6702 Costa Nova™

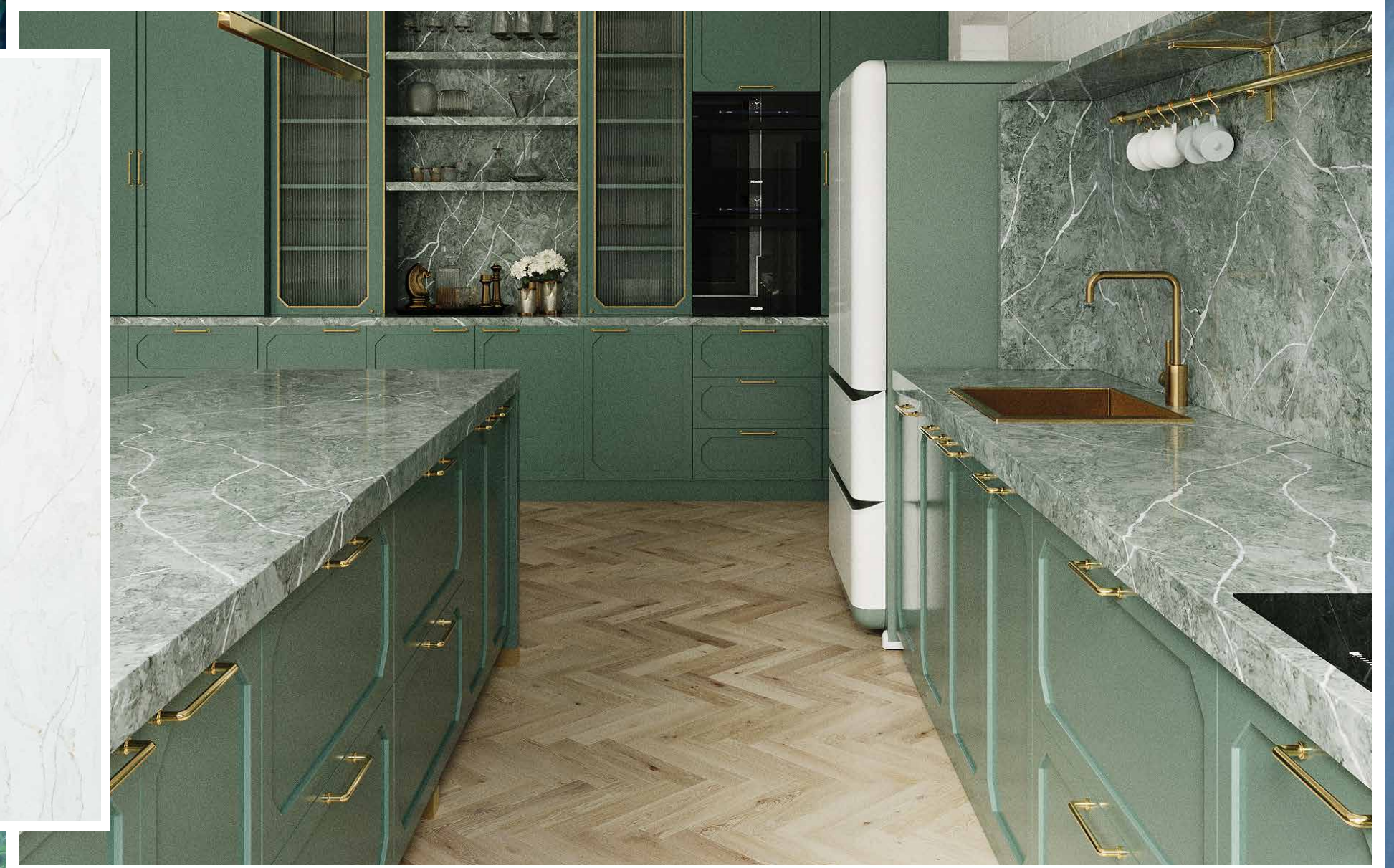

VICOSTONE® BQ6716 Vitoria Regia™

VICOSTONE®  
BQ6705 Tyrol™

VICOSTONE®  
BQ6712 Matarazzo™

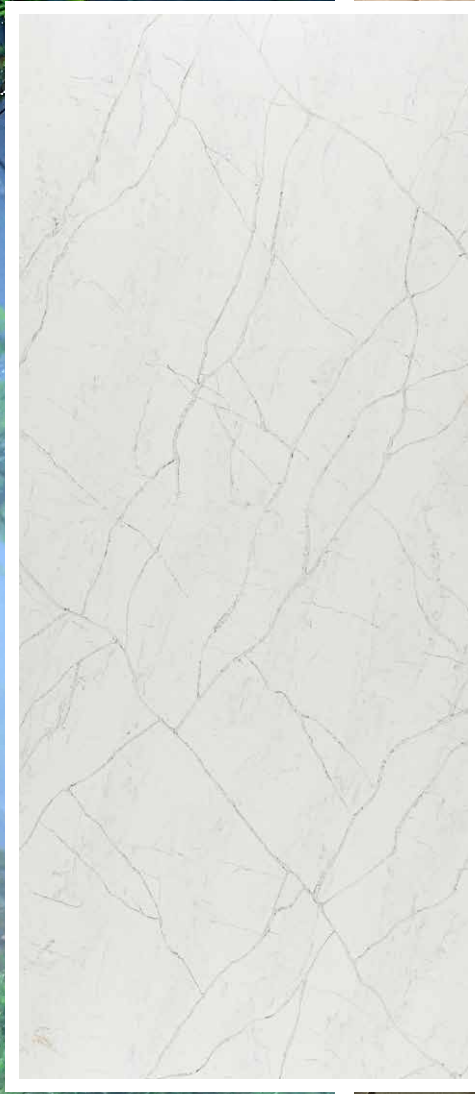

VICOSTONE® BQ6712 Matarazzo™

VICOSTONE®  
BQ6700 Covelani®

VICOSTONE®  
BQ6800 Grey Monet™



VICOSTONE® BQ6800 Grey Monet™

VICOSTONE®  
BQ6710 Nefeli™

VICOSTONE®  
BQ2612 Polaris™

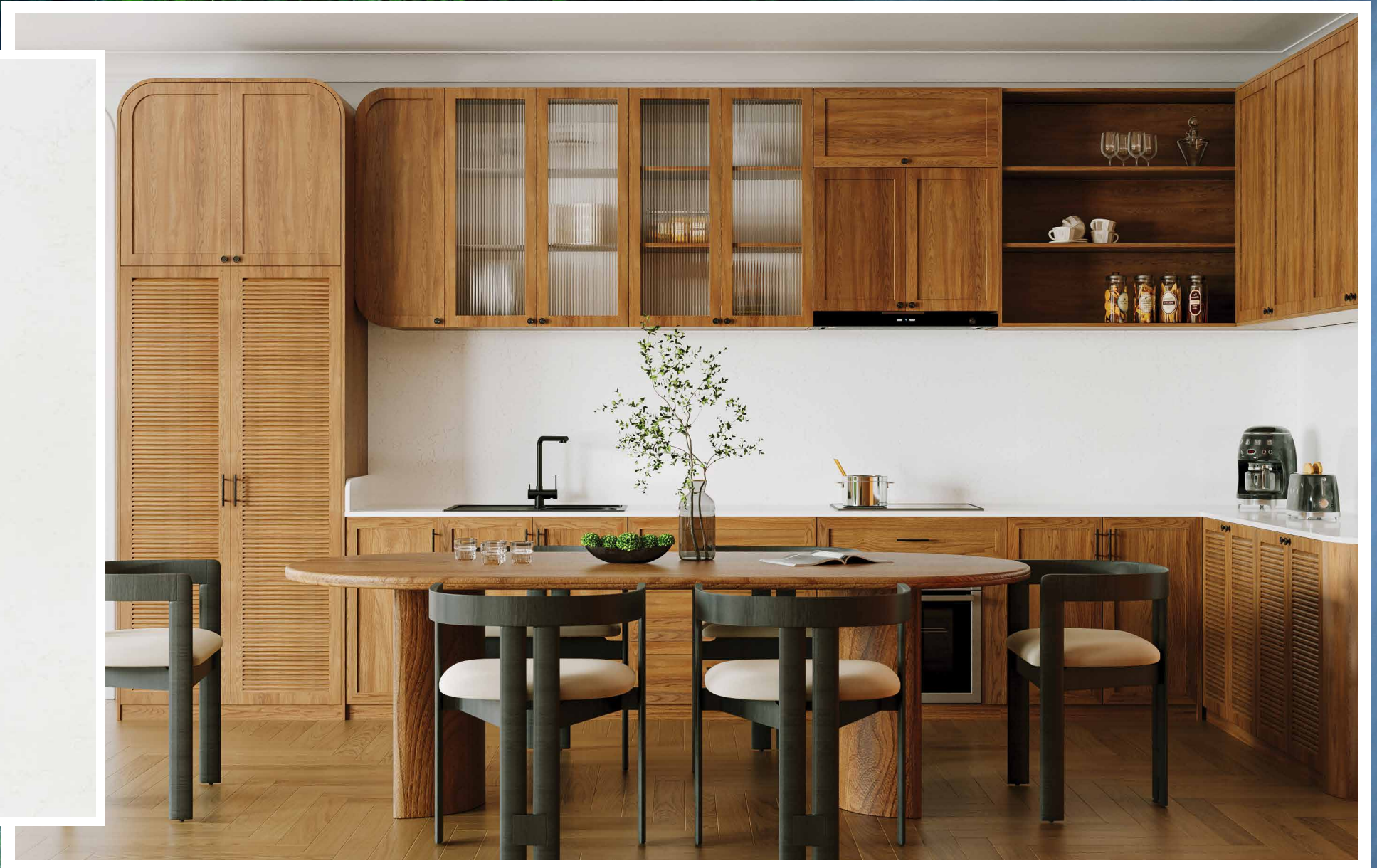
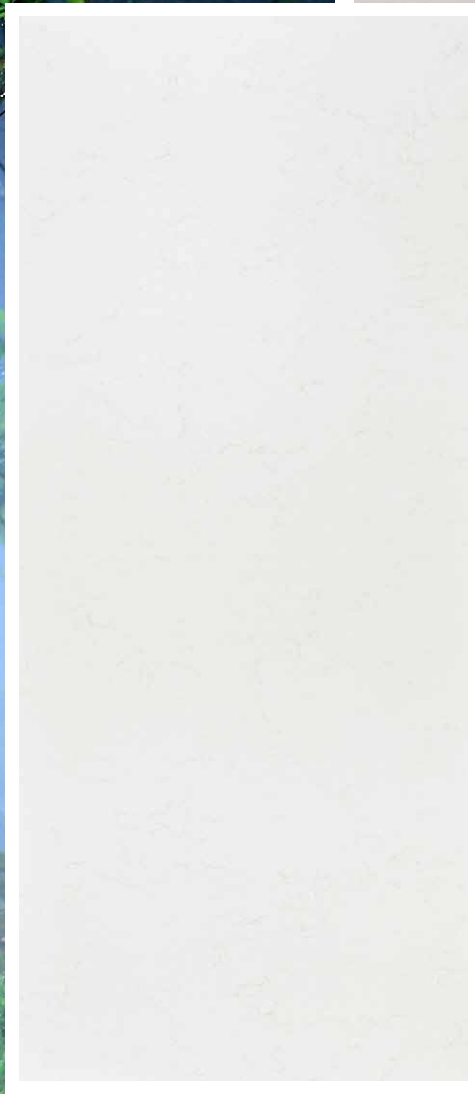

VICOSTONE® BQ2612 Polaris™

**GALAXY** *Series*



*Nét họa Ngân hà*

Lấy cảm hứng từ vũ trụ đầy sức mạnh với vẻ đẹp huyền bí, VICOSTONE® sáng tạo nên Bộ sưu tập đá thạch anh “VICOSTONE - Nét họa Ngân hà” giúp thỏa mãn trí tò mò và khát khao chinh phục, khám phá những điều kỳ diệu nơi vũ trụ xa xôi ngay trong không gian sống. Mỗi sản phẩm trong bộ sưu tập đều tập trung mô phỏng những khoảnh khắc đẹp nhất của vũ trụ từ thuở hồng hoang còn lưu dấu vết đến vạn năm. Từ đó, khơi dậy nguồn cảm hứng bất tận và góp phần lan tỏa nguồn năng lượng tích cực, hứa hẹn cùng bạn tạo ra những tuyệt tác không gian sống đậm chất nghệ thuật.

BQ2608  
Valley Green™



BQ8850  
Sardiana™



BQ8614  
Altissimo™



BQ8836  
Michelangelo™



BQ8928  
Panda White™



BQ8852  
Karacabey™



BQ8822  
Misterio Avo™

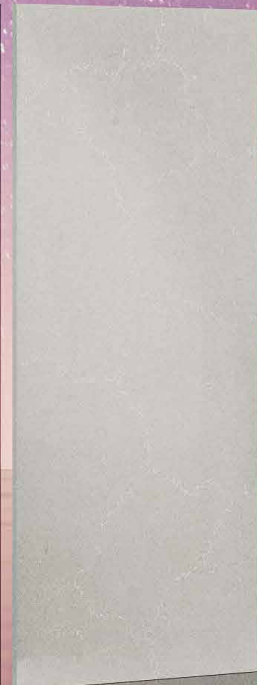

BQ8402  
Delta™





VICOSTONE®  
BQ8850 Sardianna™

VICOSTONE®  
BQ8852 Karacabey™



VICOSTONE® BQ8852 Karacabey™ & VICOSTONE® BQ8850 Sardianna™

VICOSTONE®

BQ8928 Panda White™

VICOSTONE®

BQ8836 Michelangelo™

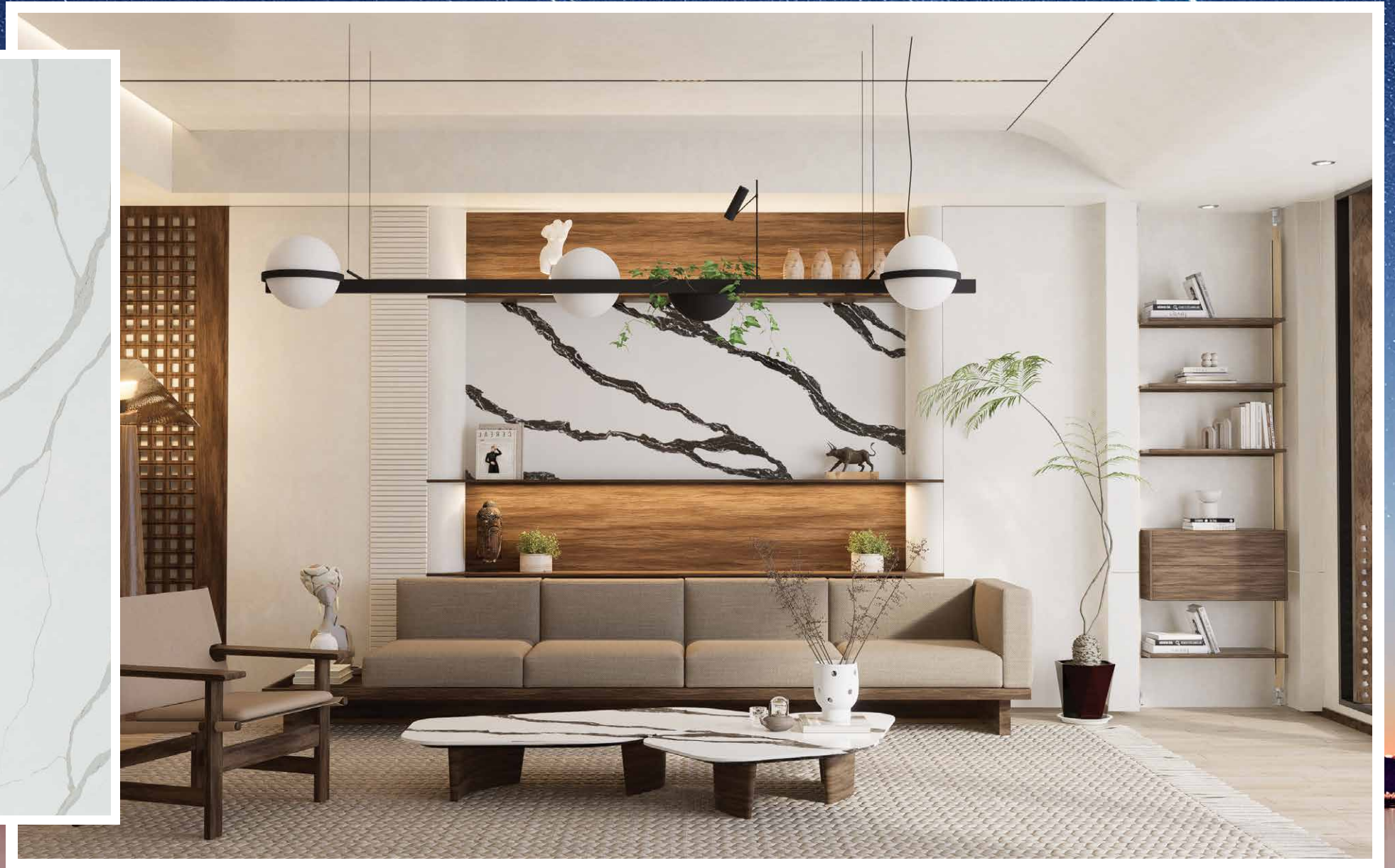

VICOSTONE® BQ8928 Panda White™

VICOSTONE®

BQ2608 Valley Green™

VICOSTONE®

BQ8822 Misterio Avo™



VICOSTONE® BQ8822 Misterio Avo™

VICOSTONE®  
BQ8614 Altissimo™

VICOSTONE®  
BQ8402 Delta™

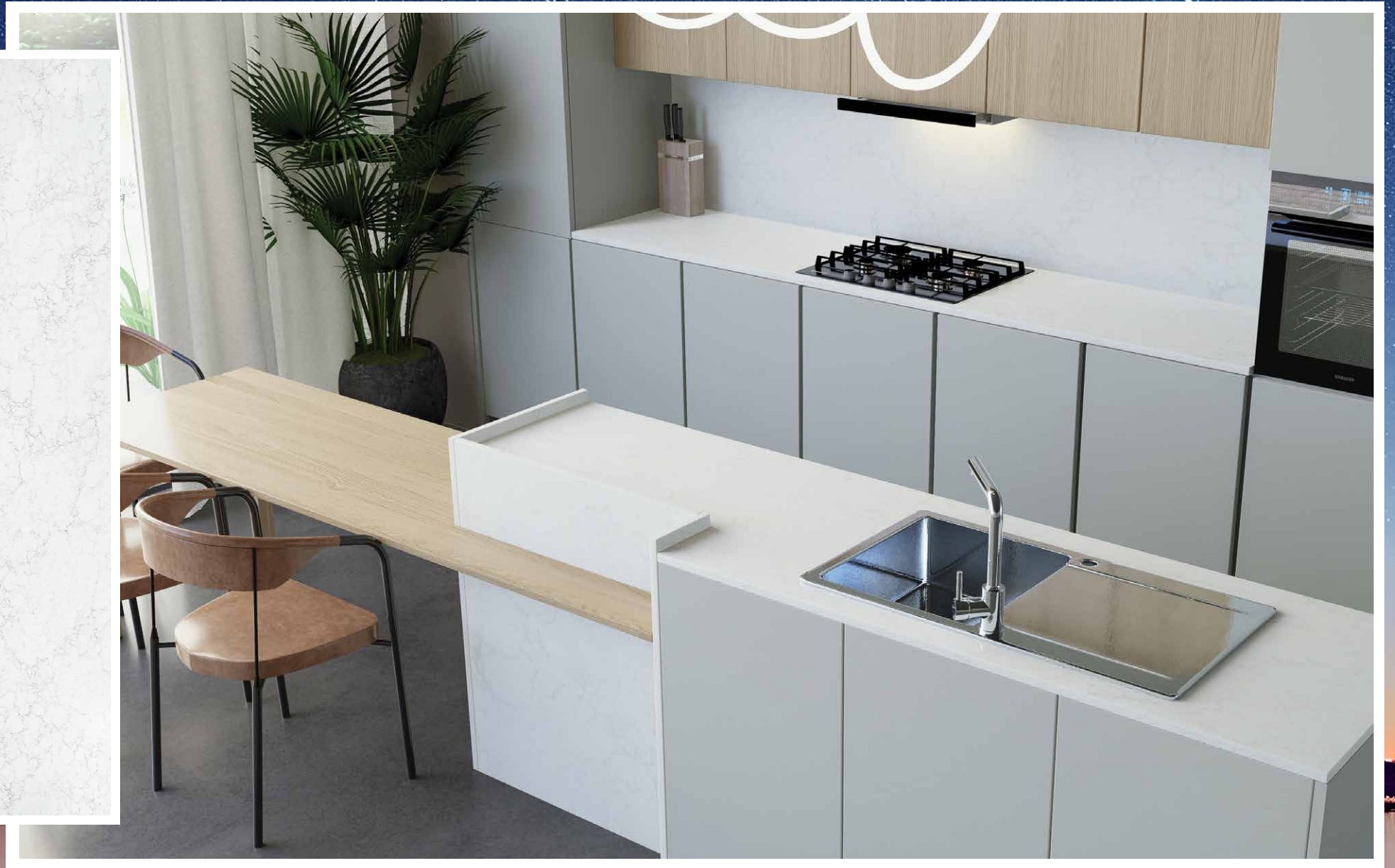

VICOSTONE® BQ8402 Delta™

# ACQUA Series

Bộ sưu tập tái hiện những khoảnh khắc kỳ diệu khác nhau của biển cả mênh mông; mang đến tinh thần tự do, phóng khoáng, thoải mái an yên và tận hưởng thiên đường biển ngay trong không gian sống. Để ngôi nhà trở thành nơi khởi nguồn cảm hứng sống tràn đầy năng lượng tích cực.

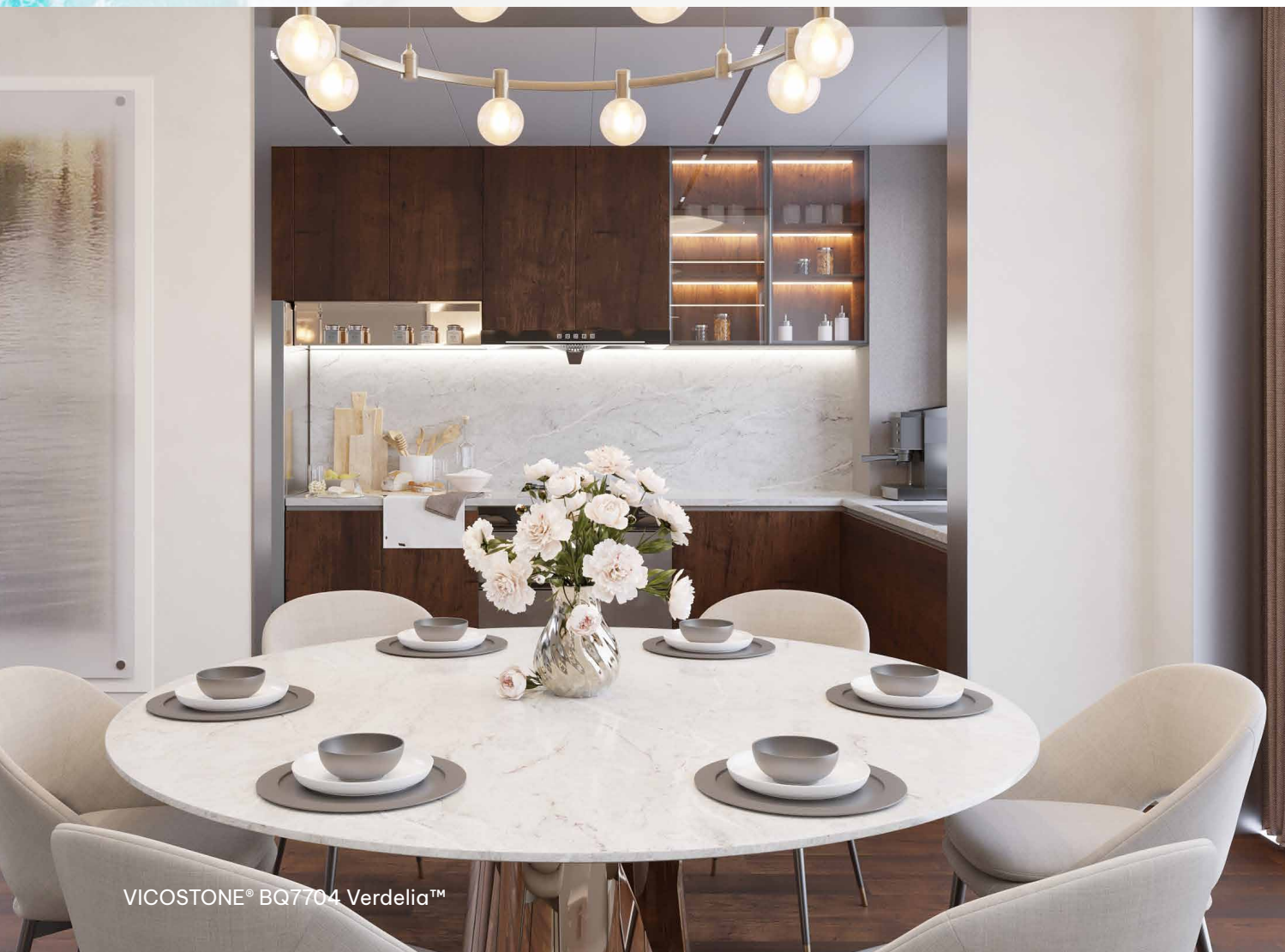

VICOSTONE® BQ7704 Verdelia™



**BQ7701 - Allurio™**



**BQ7702 - Moonglade®**



**BQ7704 - Verdelia®**



VICOSTONE® BQ8915 Alessandria™



**BQ8800 - Bettoglio™**



**BQ8925 - Faniello™**



**BQ8915 - Alessandria™**



VICOSTONE® BQ9802 Splendix™

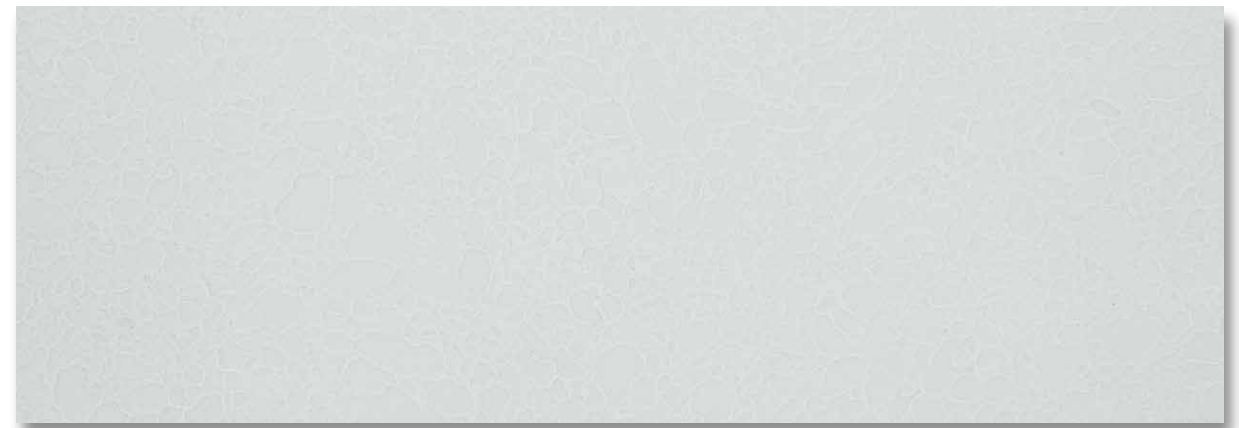

**BQ206 - Thasos®**



**BQ8820 - Misterio Gold™**



**BQ9802 - Splendix®**

# PELE HAWAII *Series*

Lấy cảm hứng từ các trạng thái khác nhau của dòng nham thạch trên những ngọn núi lửa hùng vĩ vùng Hawaii, bộ sản phẩm với hiệu ứng dòng chảy mô phỏng sự chuyển động không ngừng, khi sục sôi, quyết liệt, lúc hóa trầm tích, lắng đọng, dịu dàng, khi cuộn cuộn tuôn trào rực cháy. Bộ sưu tập không chỉ để cao tính thẩm mỹ mà còn truyền tải tinh thần phóng khoáng, tự nhiên và mạnh mẽ cùng nguồn năng lượng tích cực cho mỗi khách hàng.



**BQ9500 - Amarcord™**



**BQ8918 - Vivalioro®**

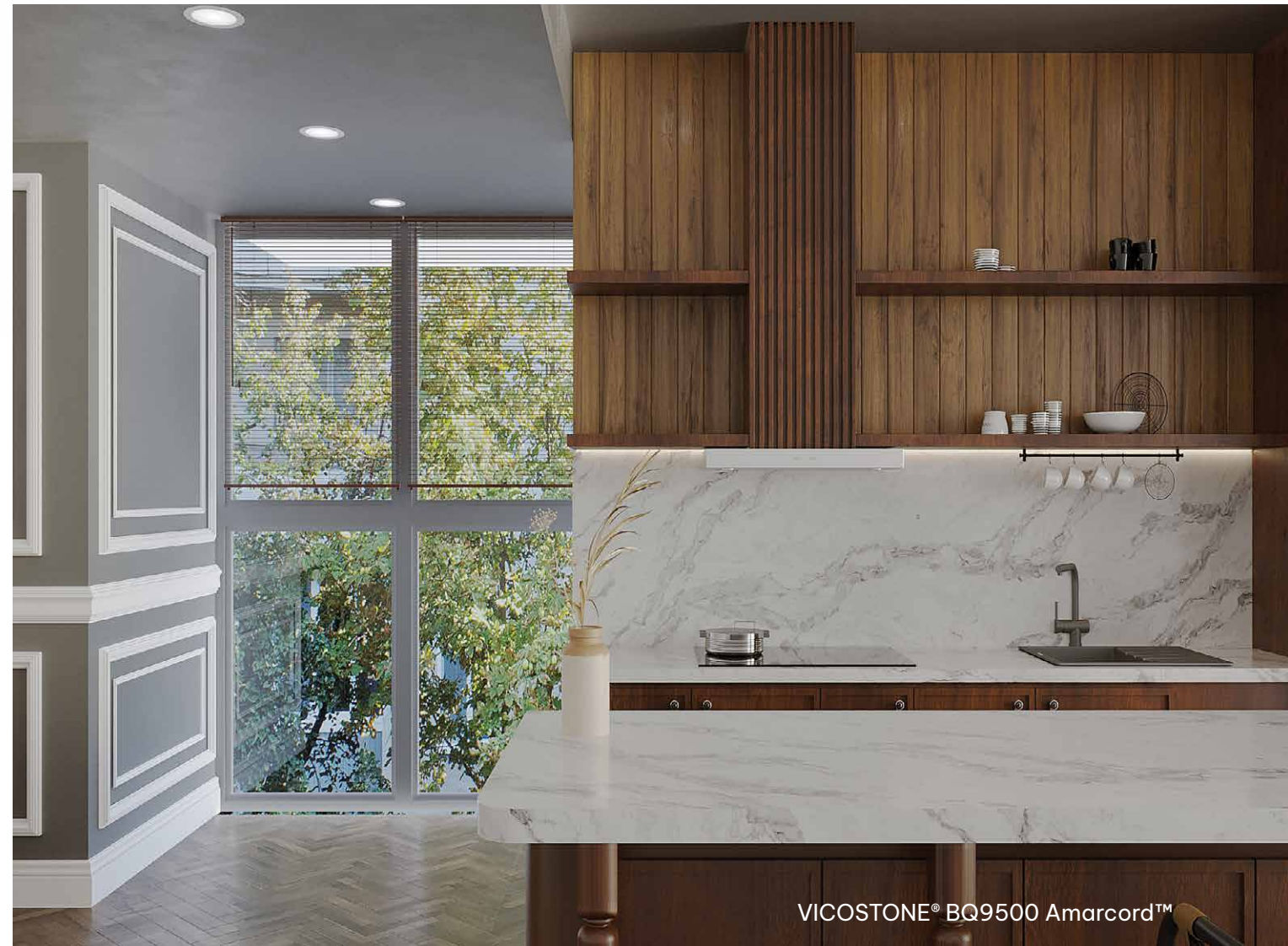





**BQ8883 - Bahia™**



**BQ8885 - Volakano®**



**BQ8891 - Madreperola®**



# THUNDER *Series*

Hồ Maracaibo ở Venezuela được mệnh danh là “Thiên đường của những vũ điệu sấm sét” với xấp xỉ 3 triệu cú sét mỗi năm, có sức cuốn hút lạ kỳ. Lấy cảm hứng từ hiện tượng thiên nhiên đầy thú vị đó, VICOSTONE® đã truyền tải sức mạnh của những tia sét rực sáng tràn đầy năng lượng vào bộ sản phẩm Thunder Series.



**BQ8740** - Nero Marquina®



**BQ8730** - Cemento™

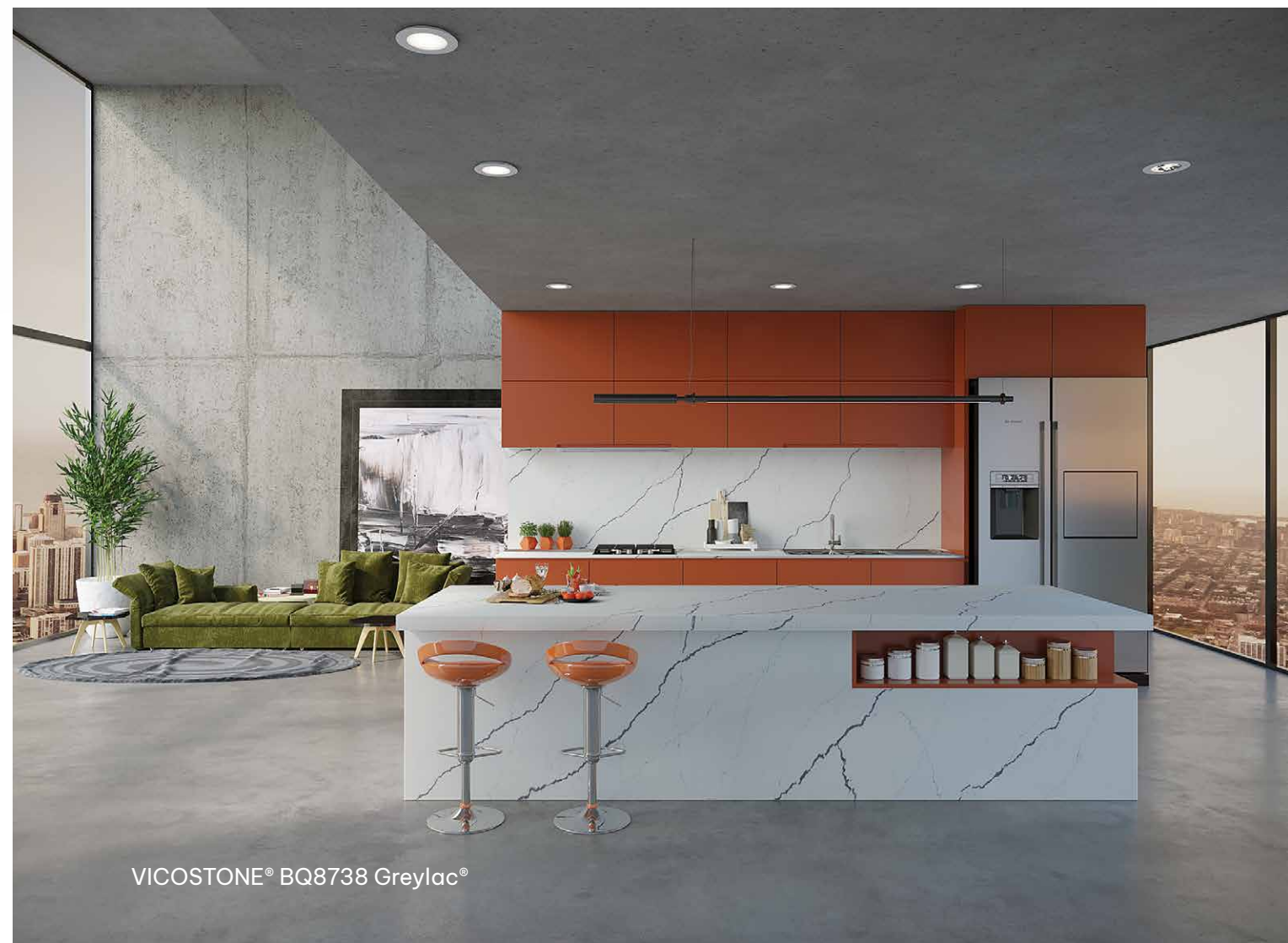

VICOSTONE® BQ8738 Greylac®



**BQ8738 - Greylac®**



**BQ8788 - Diamante®**



**BQ8786 - Thunder Blue™**

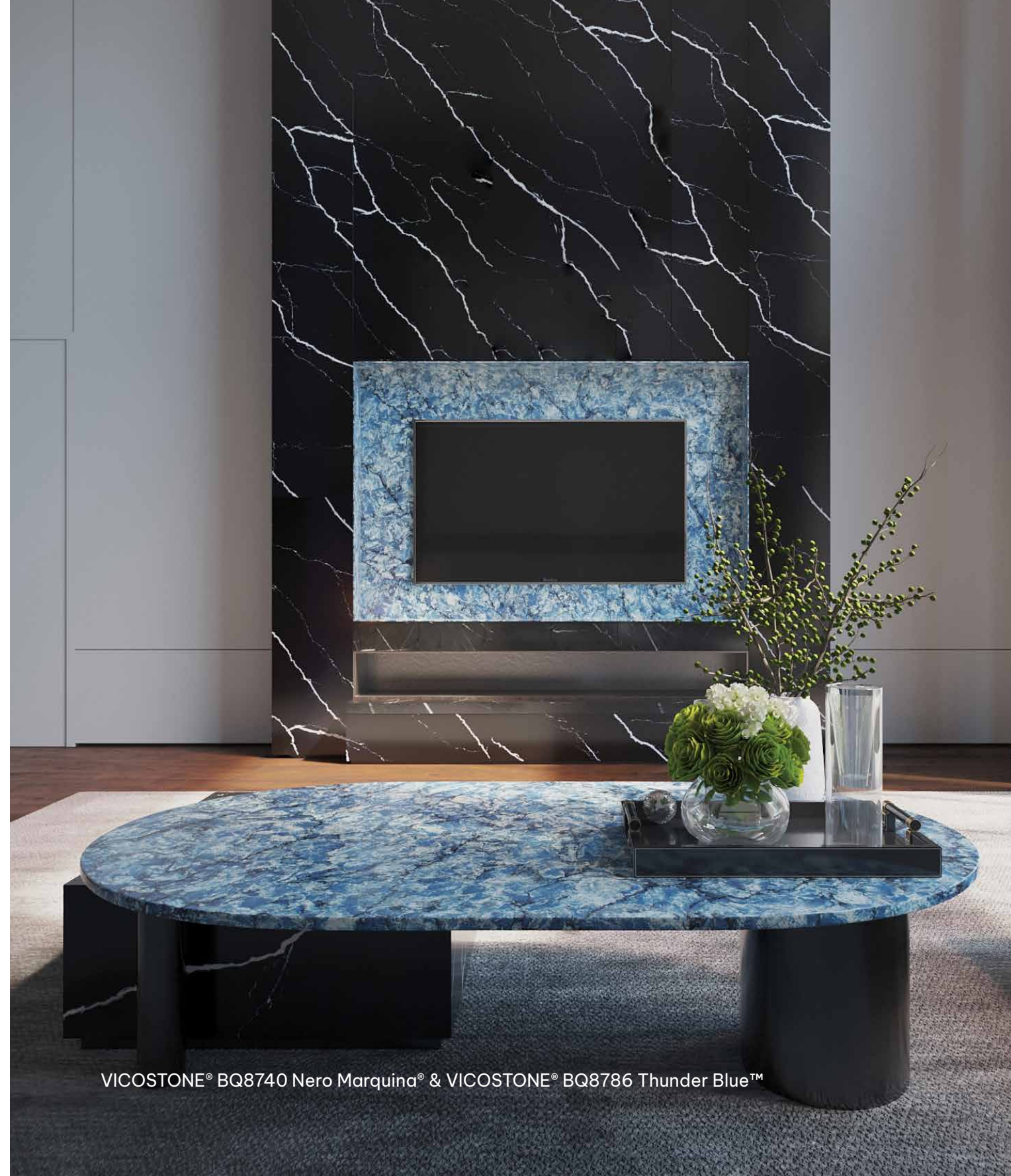

VICOSTONE® BQ8740 Nero Marquina® & VICOSTONE® BQ8786 Thunder Blue™

# CALACATTA *Series*

Vùng đất Carrara - nước Ý là cội nguồn của những phiến đá Calacatta đẹp mê hồn xứng danh với tên gọi “Nữ hoàng của đá”. Chúng tôi, những người Vicostone không phải là người đầu tiên và duy nhất có khát vọng đó, nhưng chúng tôi tự hào là những người tiên phong phát triển và sản xuất thành công sản phẩm Calacatta. Trên nền màu trắng tựa cẩm thạch, những đường vân mạnh mẽ rắn rỏi như những dòng chảy mắc ma triệu năm chạy xuyên suốt tấm đá, mang đến cảm giác sang trọng, thanh lịch và tinh tế.



VICOSTONE® BQ8920 Forza™



**BQ8660 - Venatino®**



**BQ8628 - Statuario®**



**BQ8920 - Forza™**



**BQ8270 - Calacatta®**



**BQ8670 - Borghini®**



**BQ8912 - Arabescato®**



VICOSTONE® BQ8912 Arabescato®

# SKY Series

Mây trời từ ngàn đời nay vẫn luôn là nguồn cảm hứng bất tận cho nghệ thuật kiếm tìm, tận hưởng và thăng hoa. Với những người nghệ sĩ của Vicostone, đó cũng không phải ngoại lệ. Ngắm nhìn bầu trời mây qua ô cửa máy bay, chúng tôi tìm thấy vô vàn những cung bậc cảm xúc thú vị khác nhau: lúc trong trẻo, nhẹ nhàng của những đám mây trắng bông bênh trôi, khi mạnh mẽ, dữ dội của những đám mây đen vần vũ trước cơn bão, khi lại vô cùng kỳ bí, cuốn hút của bầu trời đêm trên các vùng cực của Trái đất. Tất cả những tuyệt tác của mây trời đó đã được chúng tôi khắc họa trọn vẹn trên bộ sản phẩm Sky Series.



**BQ8881 - Gan Eden®**



**BQ8884 - Elysian®**



**BQ8887 - Amadeus®**

# CONCRETE *Series*

Lấy cảm hứng từ bề mặt giả bê tông trong các thiết kế hiện đại hoặc mang đậm phong cách Urban - Industrial, các sản phẩm đá VICOSTONE® trong bộ sưu tập “Concrete Looking” trở nên độc đáo hơn với hiệu ứng vân mốc trên bề mặt xám sáng.



VICOSTONE® BQ8863 Tartufo® & VICOSTONE® BQ8864 Naxos™

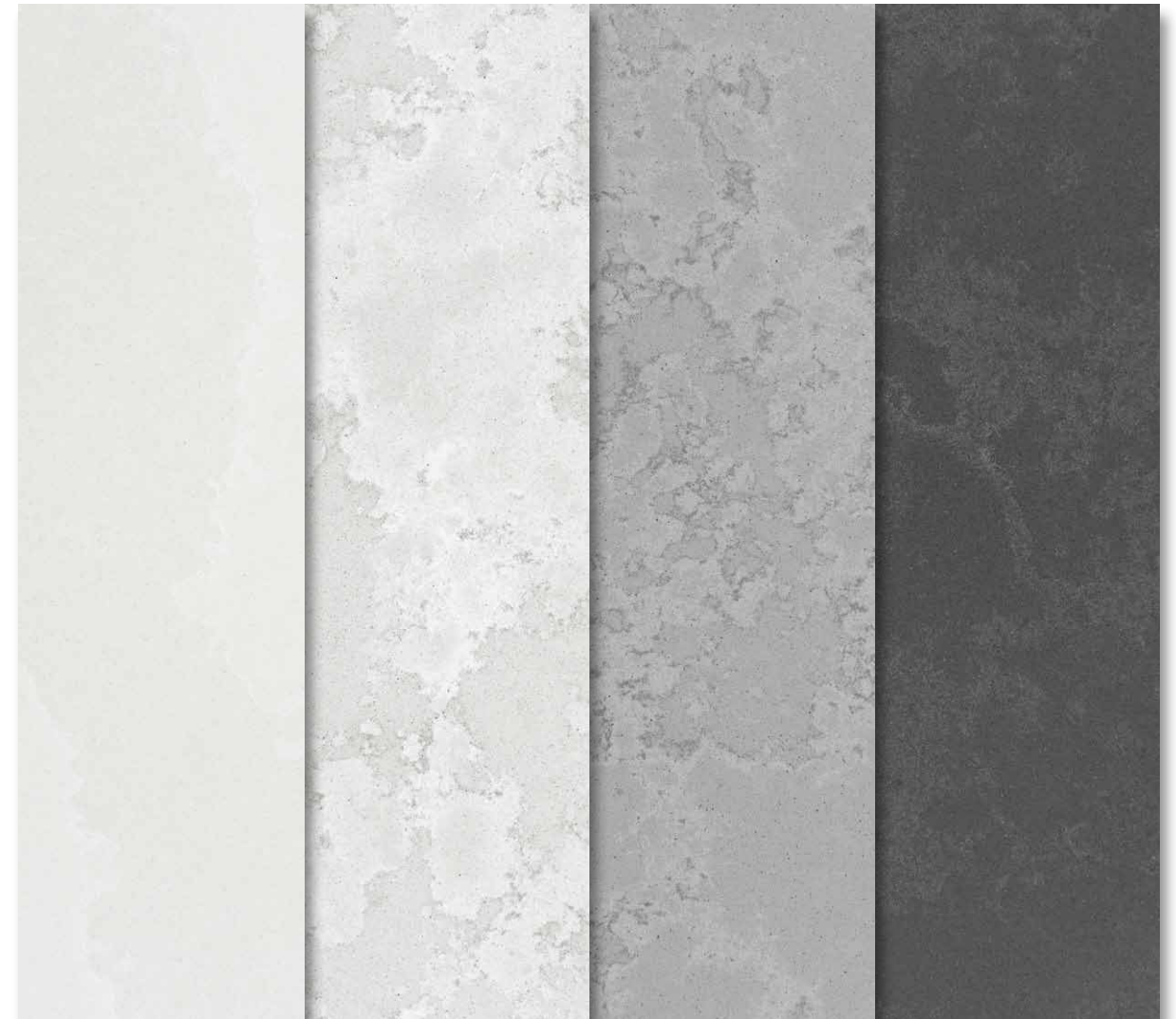

**BQ8870**  
Olympus White™

**BQ8864**  
Naxos™

**BQ8860**  
Concreto™

**BQ8863**  
Tartufo®



VICOSTONE® BQ8791 Terreno®

# TERRAZZO *Series*

Lấy cảm hứng từ vẻ đẹp hoài cổ của các thiết kế Terrazzo, sản phẩm thuộc bộ sưu tập Natural mang phong cách Terrazzo Looking, phối hợp hài hòa các cục/tảng kích thước trung bình màu trắng trên bề mặt xám nhạt, phù hợp với các công trình mang phong cách Industrial, Scandinavian,.. đơn giản nhưng không kém phần sang trọng.



**BQ8791**  
Terreno®

**BQ8794**  
Cepodio™

**BQ8795**  
Squalo®



# MARBLE - INSPIRED *Series*

Lấy cảm hứng từ đá cẩm thạch tự nhiên, các sản phẩm trong bộ sưu tập mang vẻ đẹp sang trọng, góp phần kiến tạo không gian sống gần gũi, thân thiện với thiên nhiên.



VICOSTONE® BQ2605 Denali®



**BQ2600** - Valley White®

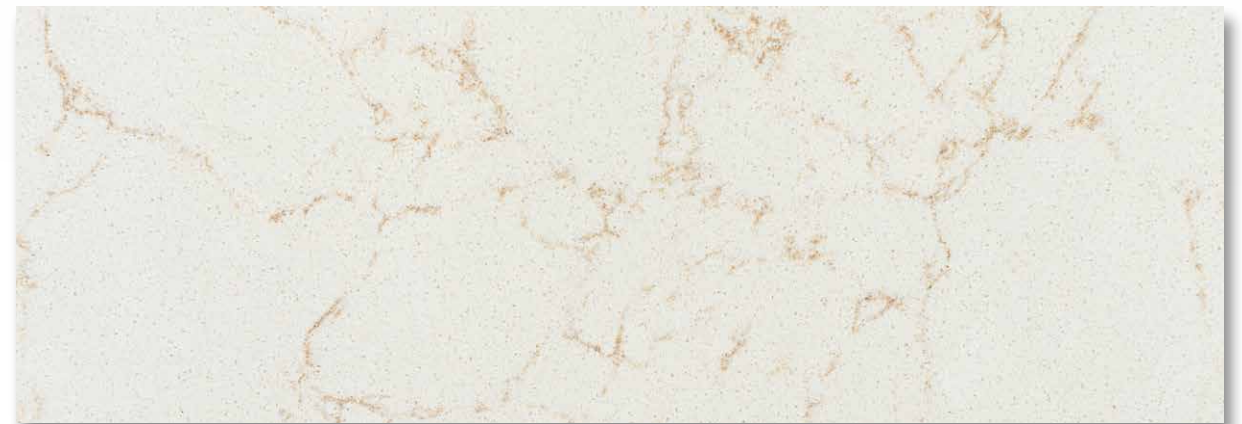

**BQ2605** - Denali®



**BQ2609** - Ceres®



**BQ8221 - Santorini™**



**BQ8690 - Luce Di Luna®**



**BQ8220 - Carrara®**



**BQ8330 - Ventisca®**



**BQ8811 - Tuscany™**



**BQ8815 - Misterio®**

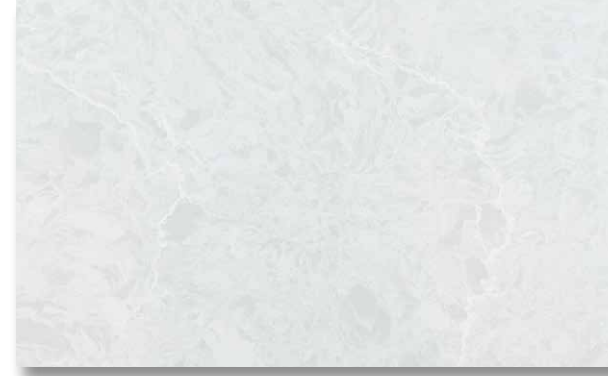

**BQ8668 - Icelake®**



**BQ8780 - Argento™**



**BQ8440 - Bianco Venato™**



**BQ8616 - Prima™**



**BQ8530 - Gioia Carrara®**



**BQ8818 - Crema Chiffon®**



VICOSTONE® BQ8668 Icelake®  
Nguồn: LAVIA concept Vietnam



**BQ9606 - Avorio®**



**BQ9610 - Acacia™**

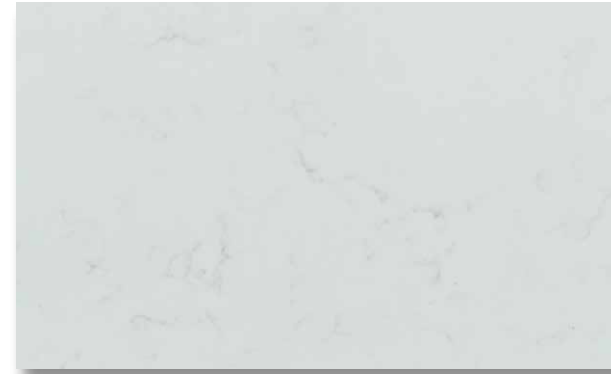

**BQ8222 - Hestia™**



**BQ8840 - Eclipse®**



**BQ8825 - White Fusion™**



**BQ8829 - Avalanche®**



**BQ8430 - Botticino Classic®**



**BQ8590 - Dolce Vita®**

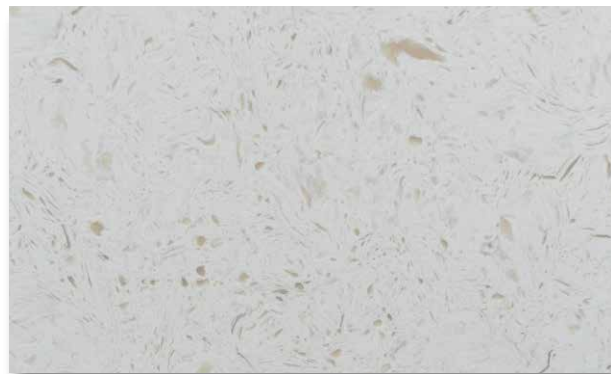

**BQ8583 - Akoya®**



**BQ9418 - Serra™**



**BQ2607 - Serizzo Monterosa®**

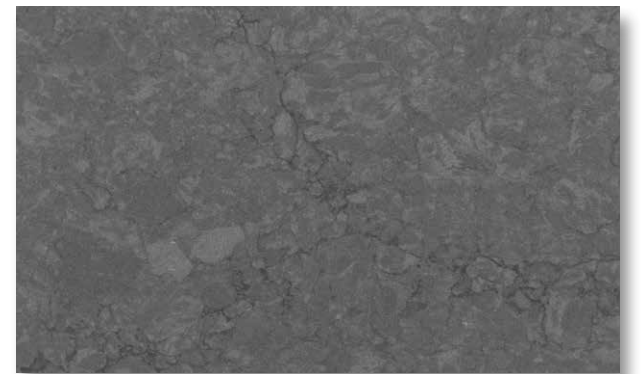

**BQ8816 - Blue Savoy®**



VICOSTONE® BQ8780 Argento™



**BQ9453** - Taj Mahal™

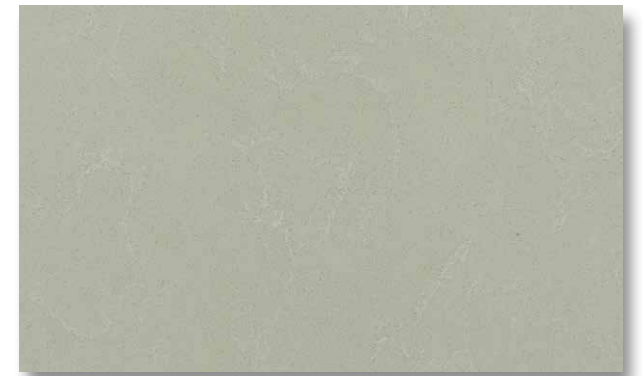

**BQ8710** - Ondulato®



**BQ9420** - Tobacco®



**BQ9419** - Safari®



**BQ9441** - Cold Spring™

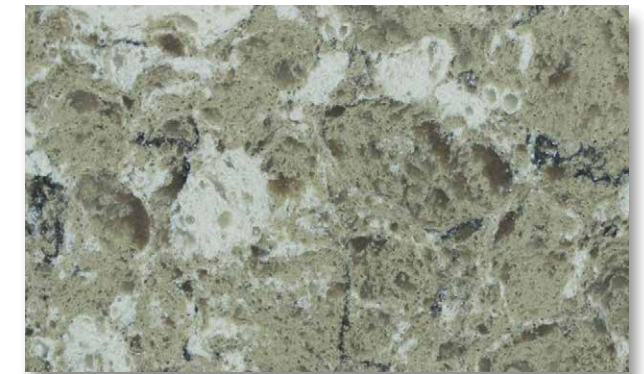

**BQ9415** - Bizana®



**BQ8446** - Grey Savoie®



**BQ8712** - Grey Emperador®



**BQ9470** - Azul Aran®



**BQ9427** - Cosmic Black®

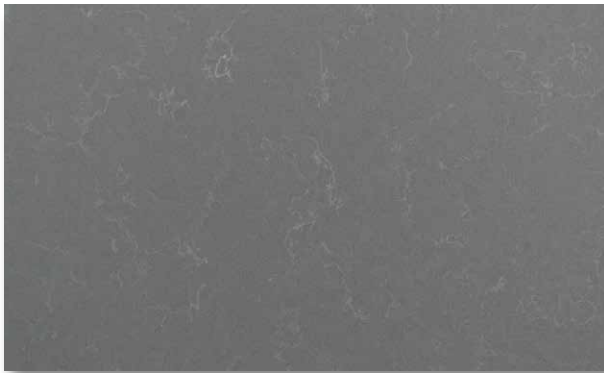

**BQ8806** - Uliano®



**BQ8390** - Royal Grey™



**BQ9602** - Eramosa®



**BQ8808** - Cinza®

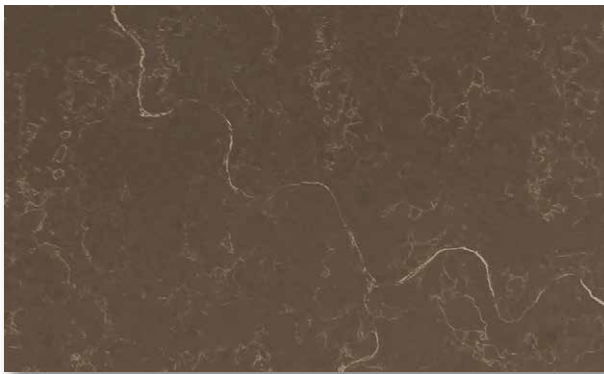

**BQ8810** - Imperio®



**BQ8560** - Dark Emperador®



**BQ9611** - Majestic Black™



**BQ8812** - Java Noir®

# CLASSIC *Series*

Bộ sưu tập cao cấp Classic với những thiết kế độc đáo, tinh tế, quý phái không chỉ tái hiện lại vẻ đẹp của các sản phẩm đá tự nhiên sang trọng, quý hiếm mà còn được lấy cảm hứng sáng tạo từ vẻ đẹp vô giá của thiên nhiên.



VICOSTONE® BQ370 White Shells™  
Nguồn: NOA Designworks

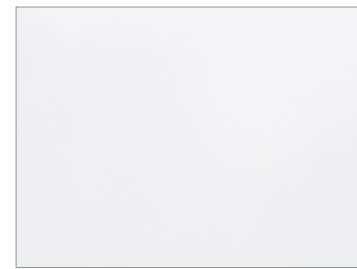

**BQ100** - Quasar Light®

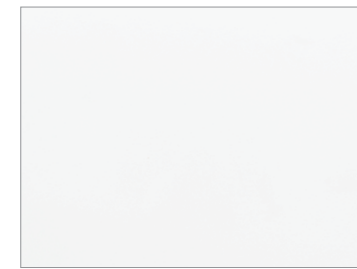

**BQ200** - Artic Snow®



**BQ300** - Galaxy White™



**BQ201** - Milky White™

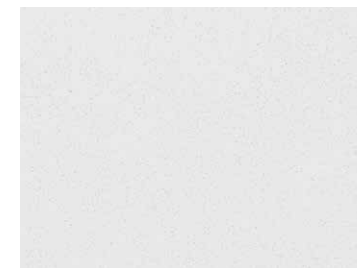

**BQ400** - Silver White™



**BS390** - Stellar™



**BC197** - Reflections®

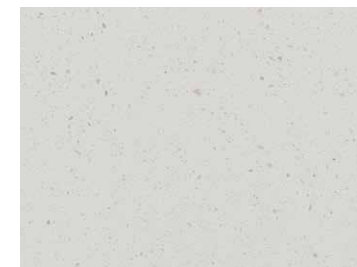

**BQ850** - Crystal Ivory™



**BQ900** - Crystal Salt™



**BC190** - Sparkling White™

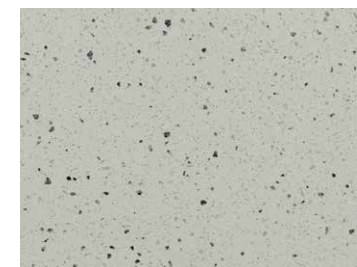

**BQ940** - Crystal Pepper™

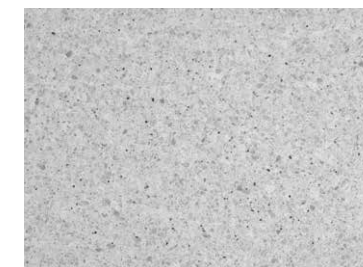

**BQ982** - Castelo™



**BS182** - Altea®



**BQ9100** - Diorite™



**BQ8437** - Jura Grey®



**BQ370** - White Shells™



**BQ277** - Santenay™



**BQ1080** - Crystal Ice®



**BQ980** - Crystal Zebra®



**BQ9290** - Mangosteen®



**BQ2088** - Onyx White™



**BQ8805** - Cendre®



**BQ8618** - Avalon™

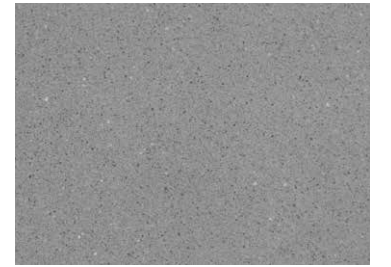

**BS250** - Twilight Grey™



**BS181** - Cascara®



**BS183** - Piasentina®



**BQ9140** - Nirvara™



**BQ9120** - Spadix®

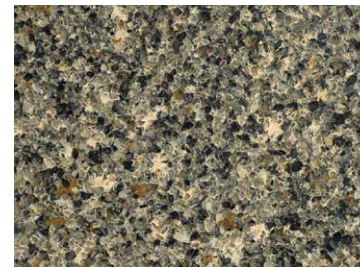

**BQ9130** - Orissa®



**BQ9340** - Carmen Brown®



**BQ9260** - Saturn™



**BQ9310** - Silver Sea®

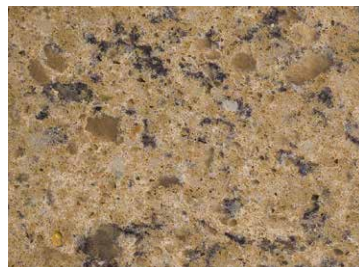

**BQ9330** - Oyster™



**BS120** - Luna Sand™



**BQ307** - Meteorite™



**BQ2202** - Sabbianco®





VICOSTONE® BQ200 Artic Snow®  
 Nguồn: TÂM VĨNH THÁI - Interior, Design & Construction



**BQ9190** - Grigio®



**BQ9210** - Mozart™



**BQ278** - Paloma™



**BQ258** - Andes Grey®

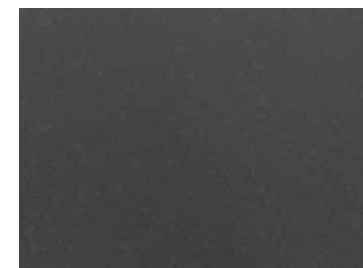

**BS124** - Satinet®



**BQ2020** - Royal Gold™



**BQ2102** - Belgium Blue™

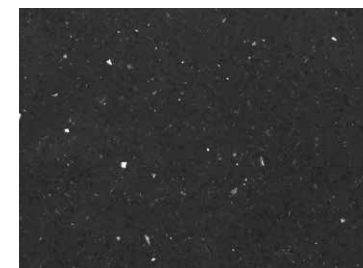

**BC1000** - Sparkling Black™

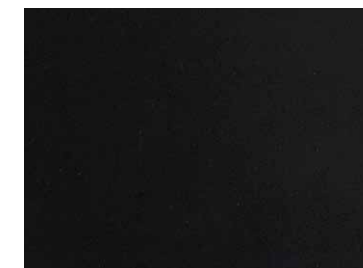

**BQ2101** - Pure Black™

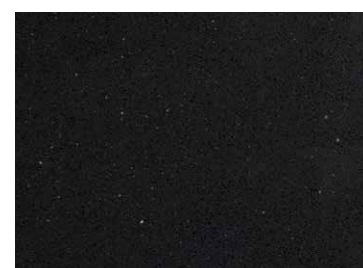

**BQ262** - Crystal Black™

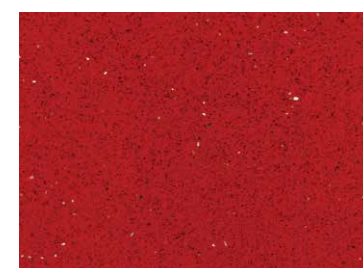

**BC186** - Sparkling Red®

## CÁC TÍNH NĂNG ĐỘC ĐÁO TRÊN WEBSITE VICOSTONE®



### VIRTUAL SHOWROOM TOUR

Để dàng trải nghiệm không gian sản phẩm VICOSTONE® mọi lúc, mọi nơi.



### 3D VISUALIZER

Công cụ giúp khách hàng thử phối hợp các sản phẩm đá VICOSTONE® với màu sắc khác nhau trong một không gian để tạo nên phong cách thiết kế phù hợp nhất.

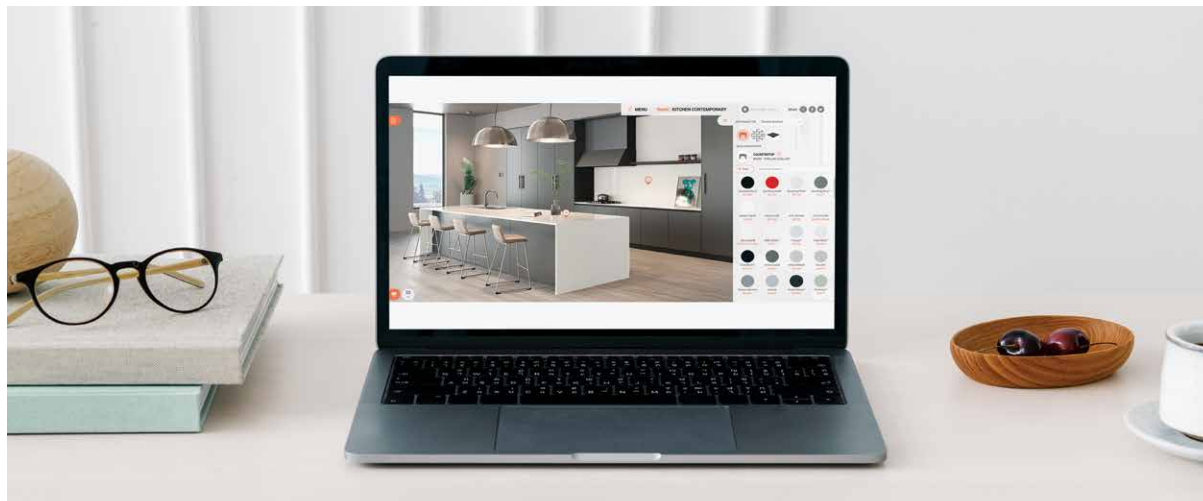

## ƯU ĐIỂM VƯỢT TRỘI ĐÁ VICOSTONE®

### 130+ MẪU MẪ



VICOSTONE® sở hữu 130+ sản phẩm lấy cảm hứng từ thiên nhiên, dẫn dắt xu hướng, trở thành trào lưu được ưa chuộng trong trang trí nội thất của giới chuyên gia và khách hàng khắp thế giới.

### ĐỘ CỨNG VƯỢT TRỘI



Chứa khoảng 90% cốt liệu là thạch anh tự nhiên – khoáng vật có độ cứng cao nhất chỉ sau kim cương, đá thạch anh VICOSTONE® có khả năng chống thấm, chống xước, chịu được các tác nhân ăn mòn hóa học – Vượt trội so với đá Granite và đá Marble.

### DỄ DÀNG BẢO DƯỠNG



Không như đa phần các loại đá tự nhiên cần phải phủ bóng lại hay bảo dưỡng định kỳ, đá VICOSTONE® dễ dàng được làm sạch trong quá trình sử dụng, duy trì vẻ đẹp qua nhiều tháng năm.

### AN TOÀN



Đá VICOSTONE® sản xuất hoàn toàn bằng công nghệ Breton (Ý) – công nghệ sản xuất đá thạch anh có bản quyền duy nhất trên thế giới và nguồn nguyên vật liệu tinh khiết, chất lượng cao, đảm bảo an toàn sức khỏe khách hàng và môi trường.

### TOP 3 TOÀN CẦU



Với kinh nghiệm hơn 20 năm, Vicostone thuộc top 3 nhà sản xuất đá thạch anh lớn nhất thế giới, đã có mặt tại hơn 50 quốc gia, chinh phục các thị trường khắt khe như Mỹ, Canada, Úc, châu Âu...

# KỸ THUẬT CHẾ TÁC CHUYÊN NGHIỆP

Khách hàng hoàn toàn có thể an tâm với dịch vụ chế tác đá của VICOSTONE® và hệ thống đại lý chế tác ủy quyền VICOSTONE (VAF) toàn quốc. Các đại lý VAF đáp ứng mọi tiêu chuẩn nghiêm ngặt về cơ sở vật chất và trình độ chuyên môn, được VICOSTONE® liên tục đào tạo hàng năm; giúp khách hàng tiết kiệm thời gian, chi phí lắp đặt, cũng như nhanh chóng bảo dưỡng/bảo hành khi cần.



# BIÊN DẠNG

## BIÊN DẠNG ĐẶC BIỆT

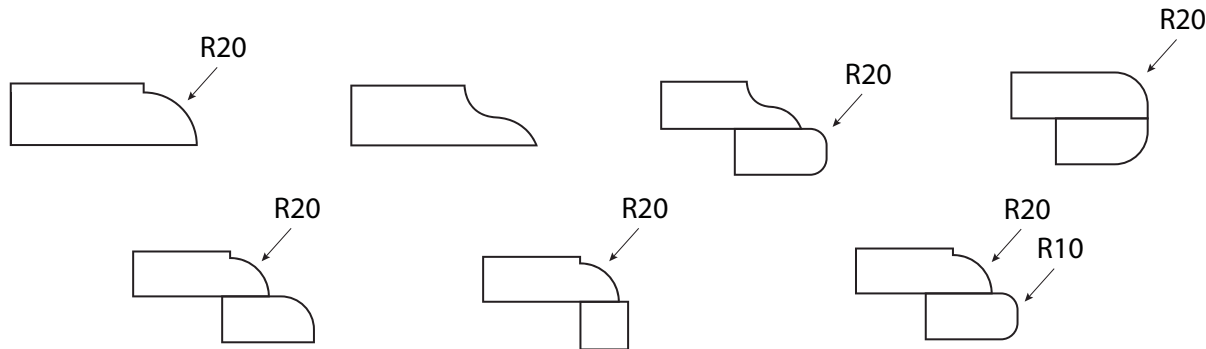

## BIÊN DẠNG TIÊU CHUẨN

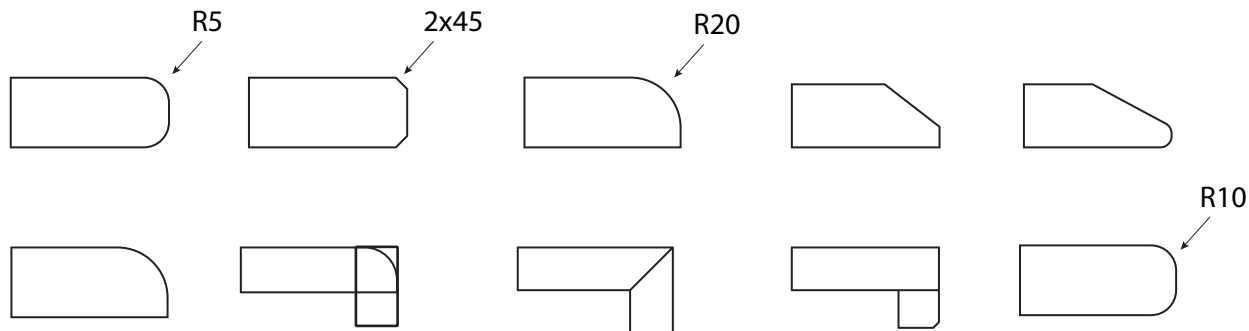

## BẢNG THÔNG SỐ KỸ THUẬT

STT	ĐẶC TÍNH	PHƯƠNG PHÁP THỬ	KẾT QUẢ
1	Độ hấp thụ nước	ASTM C97 / C97M-18 BS EN 14617-1:2005	≤ 0.02 %
2	Độ cứng theo thang Mohs	EN 101: 1991	6 – 7
3	Khả năng kháng khuẩn	ASTM D6329-98	Kháng độ 3: Vi khuẩn không phát triển
4	Khả năng chống ổ, bám bẩn	ASTM C 1378-04:2014	Hạng A (bề mặt bóng)
5	Tỷ trọng biểu kiến	ASTM C97 / C97M-18 BS EN 14617-1:2005	2.1 – 2.3 g/cm <sup>3</sup>
6	Độ bền va đập	ASTM C1870-18	≤ 0,27 in
7	Độ bền uốn	ASTM C880/C880M-18 BS EN 14617-2:2016	Hạt mịn: ≥ 55 MPa Hạt thô: ≥ 41 MPa Hạt mịn: > 60 MPa Hạt thô: > 40 MPa
8	Độ bền nén	ASTM C170/C170M-17 BS EN 14617-15:2005	≥ 200 MPa ≥ 185 MPa
9	Khả năng chịu hóa chất, axit	ASTM C650-04:2014 BS EN 14617-10:2012	Không chịu tác động bởi hóa chất Hạng C4
10	Độ ổn định kích thước	EN 14617-12:2012	Hạng A
11	Khả năng chịu mài mòn	ASTM C501-84:2015 BS EN 14617-4:2012	Chỉ số mài mòn Iw ≥ 179 Thể tích bị mài mòn V ≤ 165 mm <sup>3</sup>
12	Khả năng chịu sốc nhiệt	ASTM C484-99:2014 EN 14617-6:2012	Không quan sát được thay đổi sau 10 chu kỳ Không quan sát được sự thay đổi sau 20 chu kỳ
13	Khả năng chống đông kết và tan chảy	ASTM C1026-13:2018 EN 14617-5:2012	Không có thay đổi rõ ràng sau 300 chu kỳ Wt.Loss: ≤ 0.09% Không có thay đổi sau 25 chu kỳ KMF25 = 93 ÷ 105%
14	Khả năng chống trơn trượt	DIN 51130:2014 ASTM C1028-07	R9 ở độ nhám 400 Khô: 0.7 ÷ 0.8 (Bề mặt bóng/nhám) Ướt: 0.5 ÷ 0.7 (Bề mặt bóng/nhám)
15	Khả năng chịu nhiệt độ cao và cháy (bề mặt)	ASTM E84 (EQUI. TO UL 723, NFPA 255, UBC 8-1)	Hạng A

## BẢNG SO SÁNH VẬT LIỆU

VẬT LIỆU	ĐÁ THẠCH ANH (QUARTZ SURFACES)	ĐÁ HOA CƯỜNG (GRANITE)	GỖ CÔNG NGHIỆP (LAMINATE)	ĐÁ NHÂN TẠO (SOLID SURFACE)
Chống xước	★★★	★★★	★★☆	★★☆☆
Chống bám bẩn	★★★	★★☆	★★☆☆	★★★
Chống nứt, nứt mẻ	★★★	★★☆	★★☆☆	★★★
Chịu nhiệt độ cao và cháy	★★☆☆	★★☆☆	★★☆☆	★★☆☆
Chịu hóa chất, axit, dung môi	★★★	★★☆☆	★★☆☆	★★★
Dễ bảo dưỡng	★★★	★★☆☆	★★☆☆	★★☆☆
Khả năng chống thấm - Độ đặc chắc	★★★	★★☆☆	★★☆☆	★★★
Chống nấm mốc	★★★	★★☆☆	★★☆☆	★★☆☆
Độ bền uốn	★★★	★★☆☆	★★☆☆	★★☆☆
Bền màu	★★★	★★☆☆	★★☆☆	★★★
Khả năng chống đông kết và tan chảy	★★★	★★★	★★☆☆	★★☆☆

GHI CHÚ	★★★	Rất tốt
	★★☆	Tốt
	★★☆☆	Bình thường

CÁC THÔNG SỐ KỸ THUẬT NHƯ SAU:

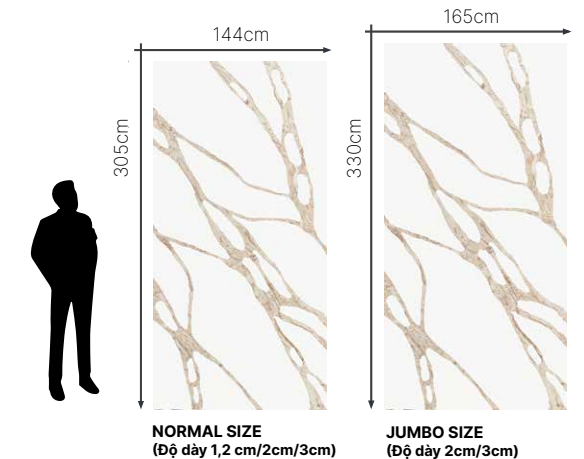

Microbial Resistance  
ASTM D 6329-98



QUÉT MÃ QR  
Truy cập website của Vicostone



---

## CÔNG TY CỔ PHẦN VICOSTONE

**Nhà máy:** Khu Công Nghệ Cao Hoà Lạc, Thạch Hoà, Thạch Thất, Hà Nội, Việt Nam

**Văn phòng :** Số 51 Mạc Thái Tổ, Yên Hòa, Cầu Giấy, Hà Nội, Việt Nam

**Email:** sales.vcs@vicostone.com

**Hotline:** 18006766

**Website:** www.vicostone.com

---

### SHOWROOM HÀ NỘI

Số 51 Mạc Thái Tổ, Yên Hòa, Cầu Giấy, Hà Nội

Office: 024 6281 5128

Fax: 024 3368 6652

### SHOWROOM HỒ CHÍ MINH

72 Nguyễn Cơ Thạch, Quận 2, TP. Hồ Chí Minh

Office: 028 2253 3843

Fax: 024 3368 6652

### SHOWROOM ĐÀ NẴNG

502 - 504 Nguyễn Hữu Thọ,

Khuê Trung, Cẩm Lệ, Đà Nẵng

Office: 023 6368 5828